



УРАЛЬСКАЯ МОТОЦИКЛЕТНАЯ КОМПАНИЯ

www.patron-moto.ru



УРАЛЬСКАЯ МОТОЦИКЛЕТНАЯ КОМПАНИЯ

www.patron-moto.ru



УРАЛЬСКАЯ МОТОЦИКЛЕТНАЯ КОМПАНИЯ

www.patron-moto.ru



УРАЛЬСКАЯ МОТОЦИКЛЕТНАЯ КОМПАНИЯ



УРАЛЬСКАЯ МОТОЦИКЛЕТНАЯ КОМПАНИЯ

www.patron-moto.ru



УРАЛЬСКАЯ МОТОЦИКЛЕТНАЯ КОМПАНИЯ

www.patron-moto.ru



УРАЛЬСКАЯ МОТОЦИКЛЕТНАЯ КОМПАНИЯ

www.patron-moto.ru



УРАЛЬСКАЯ МОТОЦИКЛЕТНАЯ КОМПАНИЯ

www.patron-moto.ru



УРАЛЬСКАЯ МОТОЦИКЛЕТНАЯ КОМПАНИЯ

www.patron-moto.ru



УРАЛЬСКАЯ МОТОЦИКЛЕТНАЯ КОМПАНИЯ

www.patron-moto.ru

Скутер PATRON SPARROW 50

Каталог запасных частей
(без двигателя)



УРАЛЬСКАЯ МОТОЦИКЛЕТНАЯ КОМПАНИЯ

www.patron-moto.ru



УРАЛЬСКАЯ МОТОЦИКЛЕТНАЯ КОМПАНИЯ

www.patron-moto.ru



УРАЛЬСКАЯ МОТОЦИКЛЕТНАЯ КОМПАНИЯ

www.patron-moto.ru



УРАЛЬСКАЯ МОТОЦИКЛЕТНАЯ КОМПАНИЯ

www.patron-moto.ru



УРАЛЬСКАЯ МОТОЦИКЛЕТНАЯ КОМПАНИЯ

www.patron-moto.ru



УРАЛЬСКАЯ МОТОЦИКЛЕТНАЯ КОМПАНИЯ

www.patron-moto.ru



УРАЛЬСКАЯ МОТОЦИКЛЕТНАЯ КОМПАНИЯ

www.patron-moto.ru



УРАЛЬСКАЯ МОТОЦИКЛЕТНАЯ КОМПАНИЯ

www.patron-moto.ru



УРАЛЬСКАЯ МОТОЦИКЛЕТНАЯ КОМПАНИЯ

www.patron-moto.ru

ФАРА В СБОРЕ, ОБТЕКАТЕЛЬ ПЕРЕДНИЙ В СБОРЕ

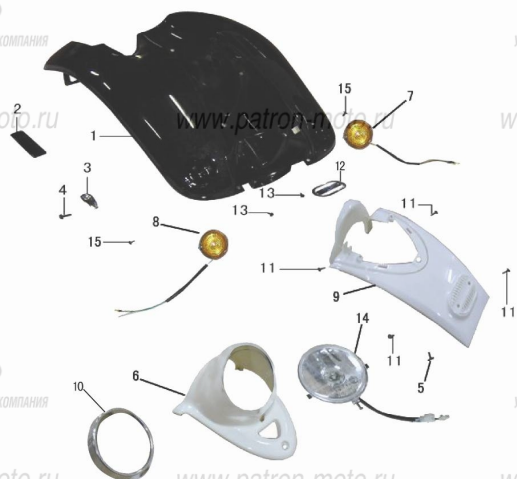

ПОЗ.	НАИМЕНОВАНИЕ	К-ВО
1	ОБТЕКАТЕЛЬ ПЕРЕДНИЙ	1
2	КРЫШКА ЛЮКА VIN КОДА	1
3	КРЮЧОК	1
4	БОЛТ ШЕСТИГРАННЫЙ М6×20	1
5	БОЛТ М6×20	1
6	ОБТЕКАТЕЛЬ ФАРЫ	1
7	ФОНАРЬ ГАБАРИТНЫЙ ПЕРЕДНИЙ ПРАВЫЙ	1
8	ФОНАРЬ ГАБАРИТНЫЙ ПЕРЕДНИЙ ЛЕВЫЙ	1
9	НАКЛАДКА ДЕКОРАТИВНАЯ ПЕРЕДНЯЯ	1
10	ОБОДОК ФАРЫ ЗЕРКАЛЬНЫЙ	1
11	САМОРЕЗ ST4.8×16	4
12	РЕШЕТКА ДЕКОРАТИВНАЯ	1
13	САМОРЕЗ ST4.2×12	2
14	ФАРА В СБ.	1
15	САМОРЕЗ ST4.2×16	2

РУЛЬ В СБОРЕ

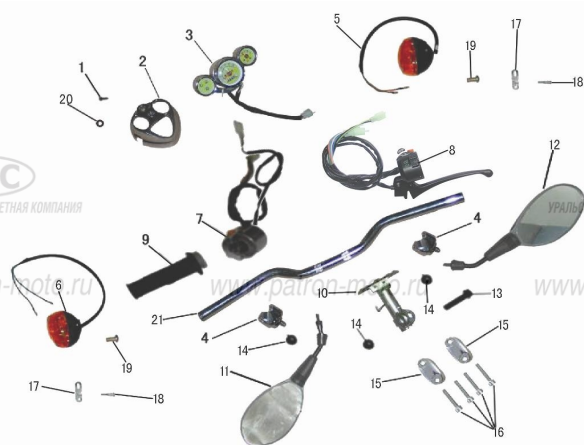

ПОЗ.	НАИМЕНОВАНИЕ	К-ВО
1	ВИНТ М5×10	1
2	ОБЛИЦОВКА ПАНЕЛИ ПРИБОРОВ	1
3	КОМБИНАЦИЯ ПРИБОРОВ	1
4		2
5	УКАЗАТЕЛЬ ПОВОРОТОВ ПЕРЕДНИЙ В СБ. ЛЕВ.	1
6	УКАЗАТЕЛЬ ПОВОРОТОВ ПЕРЕДНИЙ В СБ. ПРАВ.	1
7	ПЕРЕКЛЮЧАТЕЛЬ РУЛЯ ПРАВЫЙ	1
8	ПЕРЕКЛЮЧАТЕЛЬ РУЛЯ ЛЕВЫЙ В СБ.	1
9	РУКОЯТКА УПРАВЛЕНИЯ ДРОССЕЛЕМ	1
10	РУКОЯТКА ЛЕВАЯ	1
11-12	ЗЕРКАЛО ЗАДНЕГО ВИДА ЛЕВ./ПРАВ.	1/1
13	БОЛТ ШЕСТИГРАННЫЙ М10×45	1
14	ГАЙКА ШЕСТИГРАННАЯ М10	3
15		2
16	БОЛТ ШЕСТИГРАННЫЙ М6×35	4
17	ПЛАСТИНА	2
18	БОЛТ М5×28	2
19	БОЛТ М5×10	2
20	ШАЙБА Ф5×Ф12	1
21	РУЛЬ	1
	РЫЧАГ ЗАДНЕГО ТОРМОЗА	1

ДЕТАЛИ ЭЛЕКТРООБОРУДОВАНИЯ

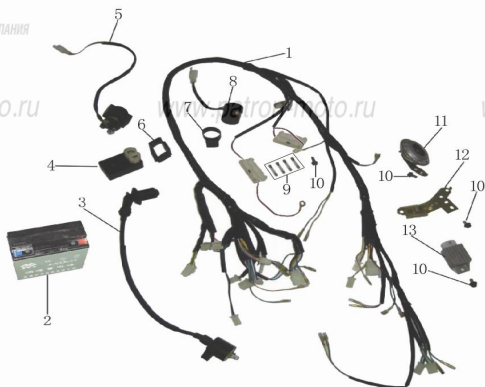

ПОЗ.	НАИМЕНОВАНИЕ	К-ВО
1	ЖГУТ ГЛАВНЫЙ В СБ.	1
2	АККУМУЛЯТОР	1
3	КАТУШКА ЗАЖИГАНИЯ	1
4	КОММУТАТОР	1
5	РЕЛЕ СТАРТЕРА	1
6	ХОМУТ КОММУТАТОРА	1
7	ХОМУТ РЕЛЕ ПОВОРОТОВ	1
8	РЕЛЕ ПОВОРОТОВ	1
9	ПРЕДОХРАНИТЕЛЬ 15А	2
10	БОЛТ ШЕСТИГРАННЫЙ М6×12	4
11	СИГНАЛ ЗВУКОВОЙ	1
12	КРОНШТЕЙН ЗВУКОВОГО СИГНАЛА	1
13	ВЫПРЯМИТЕЛЬ-РЕГУЛЯТОР	1

ВИЛКА ПЕРЕДНЯЯ В СБОРЕ

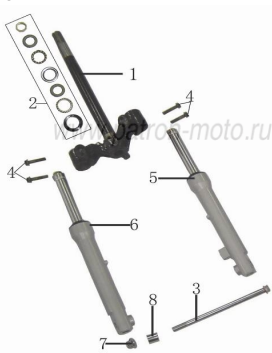

ПОЗ.	НАИМЕНОВАНИЕ	К-ВО
1	КОЛОНКА РУЛЕВАЯ	1
2	КОМПЛЕКТ ПОДШИПНИКОВ РУЛЕВОЙ КОЛОНКИ	1
3	ОСЬ ПЕРЕДНЕГО КОЛЕСА	1
4	БОЛТ М 8×40	4
5	АМОРТИЗАТОР ПЕРЕДНИЙ ЛЕВЫЙ	1
6	АМОРТИЗАТОР ПЕРЕДНИЙ ПРАВЫЙ	1
7	ГАЙКА М12	1
8	ВТУЛКА ОСИ ПЕРЕДНЕГО ВАЛА	1

КОЛЕСО ПЕРЕДНЕЕ В СБОРЕ



ПОЗ.	НАИМЕНОВАНИЕ	К-ВО
1	ПОКРЫШКА 3,5-10	1
2	ДИСК КОЛЕСНЫЙ ПЕРЕДНИЙ	1
3	РЕДУКТОР ПРИВОДА СПИДОМЕТРА	1
4	ЗОЛОТНИК БЕЗКАМЕРНОЙ ШИНЫ	1
5	ДИСК ТОРМОЗНОЙ	1
6	ВИНТ	3
7	СИСТЕМА ТОРМОЗНАЯ ПЕРЕДНЕГО КОЛЕСА В СБ.	1
8	КОЛОДКА ТОРМОЗНАЯ ПЕРЕДНЯЯ	2
	РЫЧАГ ПЕРЕДНЕГО ТОРМОЗА	1

ТРОСА

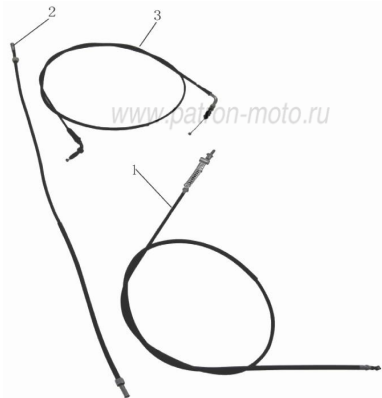

ПОЗ.	НАИМЕНОВАНИЕ	К-ВО
1	ТРОС ЗАДНЕГО ТОРМОЗА	1
2	ТРОС СПИДОМЕТРА	1
3	ТРОС ГАЗА	1

РАМА В СБОРЕ

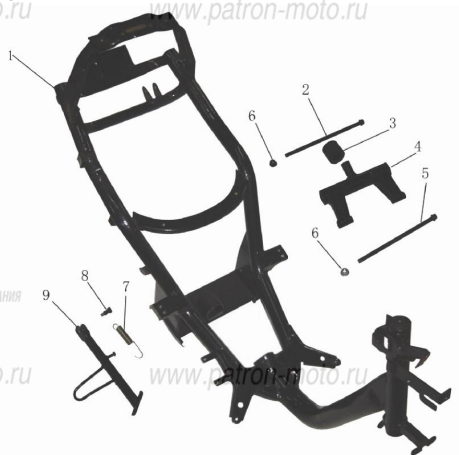

ПОЗ.	НАИМЕНОВАНИЕ	К-ВО
1	РАМА	1
2	ОСЬ КРОНШТЕЙНА КРЕПЛЕНИЯ ДВИГАТЕЛЯ	1
3	БУФЕР КРОНШТЕЙНА КРЕПЛЕНИЯ ДВИГАТЕЛЯ	1
4	КРОНШТЕЙН КРЕПЛЕНИЯ ДВИГАТЕЛЯ	1
5	ОСЬ ЦЕНТРАЛЬНОЙ ПОДСТАВКИ	1
6	ГАЙКА М10	2
7	ПРУЖИНА БОКОВОГО УПОРА	1
8	БОЛТ БОКОВОГО УПОРА	1
9	УПОР БОКОВОЙ	1

СЕДЛО, КОМПЛЕКТ ЗАМКОВ



ПОЗ.	НАИМЕНОВАНИЕ	К-ВО
1	КОМПЛЕКТ ЗАМКОВ (ЗАЖИГАНИЯ, БЕНЗОБАКА, СЕДЛА)	1
2	БОЛТ М6×16	2
3	БОЛТ ШЕСТИГРАННЫЙ М6×12	2
4	БОЛТ М6×12	1
5	СЕДЛО	1

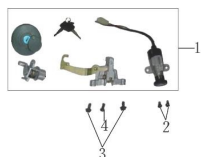

БЕНЗОБАК В СБОРЕ

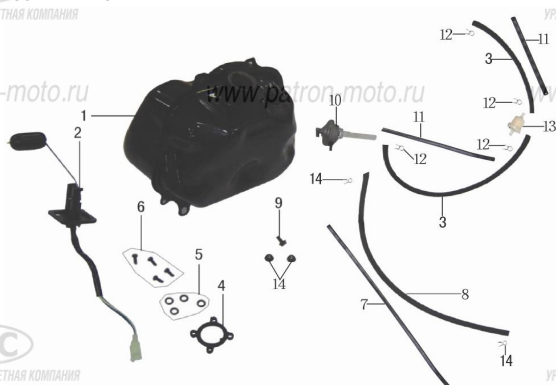

ПОЗ.	НАИМЕНОВАНИЕ	К-ВО
1	БЕНЗОБАК	1
2	ДАТЧИК УРОВНЯ ТОПЛИВА	1
3	ШЛАНГ ТОПЛИВНЫЙ 4.5×8	1
4	НАКЛАДКА	1
5	ШАЙБА Ф5×Ф12	4
6	БОЛТ М5×12	4
7	ШЛАНГ ТОПЛИВНЫЙ	1
8	ШЛАНГ ТОПЛИВНЫЙ 4× 8	1
9	БОЛТ ШЕСТИГРАННЫЙ М6×12	3
10	КЛАПАН ТОПЛИВНЫЙ	1
11	ПРУЖИНА	2
12	ХОМУТИК Ф8	4
13	ФИЛЬТР ТОПЛИВНЫЙ	1
14	ХОМУТИК Ф6	2

КРЫЛО ПЕРЕДНЕЕ, ЗАЩИТА ДНИЩА



ПОЗ.	НАИМЕНОВАНИЕ	К-ВО
1	КРЫЛО ПЕРЕДНЕЕ	1
2	БОЛТ М6×12	1
3	САМОРЕЗ ST4.8×16	2
4	БРЫЗГОВИК ПЕРЕДНЕГО КРЫЛА	1
5	ЗАЖИМ 4.2	2
6	БОЛТ ШЕСТИГРАННЫЙ М6×16	1
7	ЗАЩИТА ДНИЩА	1
8	САМОРЕЗ ST4.8×12	3

ОБТЕКАТЕЛИ СЕДЛА В СБОРЕ



ПОЗ.	НАИМЕНОВАНИЕ	К-ВО
1	ОБТЕКАТЕЛЬ СЕДЛА ПРАВЫЙ	1
2	ОБТЕКАТЕЛЬ СЕДЛА ЛЕВЫЙ	1
3	КРЫШКА ОБТЕКАТЕЛЯ СЕДЛА ПРАВОГО	1
4	ЗАЖИМ 4.2	5
5	САМОРЕЗ ST4.2×16	2
6	САМОРЕЗ ST4.8×12	1
7	САМОРЕЗ ST4.8×16	8
8	УКАЗАТЕЛЬ ПОВОРОТОВ ЗАДНИЙ В СБ. ПРАВЫЙ	1
9	УКАЗАТЕЛЬ ПОВОРОТОВ ЗАДНИЙ В СБ. ЛЕВЫЙ	1
10	ГАЙКА М10	2
11	ОСНОВАНИЕ ПОДСЕДЕЛЬНОГО ЯЩИКА	1
12	БОЛТ М6×70	1

БАГАЖНИК, ЯЩИК ПОДСЕДЕЛЬНЫЙ В СБОРЕ

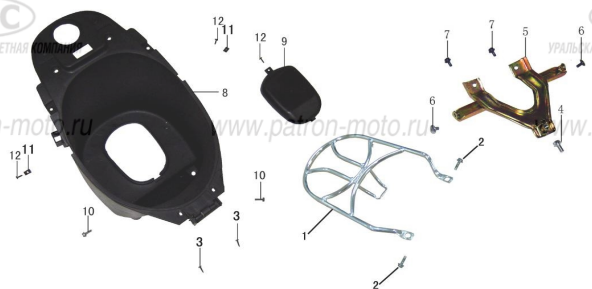

ПОЗ.	НАИМЕНОВАНИЕ	К-ВО
1	БАГАЖНИК	1
2	БОЛТ ШЕСТИГРАННЫЙ М6×20	2
3	САМОРЕЗ ST4.2×16	2
4	БОЛТ ШЕСТИГРАННЫЙ М8×16	1
5	КРОНШТЕЙН	1
6	БОЛТ М6×12	2
7	БОЛТ ШЕСТИГРАННЫЙ М6×12	2
8	ЯЩИК ПОДСЕДЕЛЬНЫЙ	1
9	КРЫШКА ЛЮКА ПОДСЕДЕЛЬНОГО ЯЩИКА	1
10	БОЛТ ШЕСТИГРАННЫЙ М6×20	2
11	ЗАЖИМ 4.2	2
12	САМОРЕЗ ST4.8×16	3

ФОНАРЬ ЗАДНИЙ В СБОРЕ, КРЫЛО ЗАДНЕЕ, ОБТЕКАТЕЛЬ СЕДЛА ЗАДНИЙ



ПОЗ.	НАИМЕНОВАНИЕ	К-ВО
1	ОТРАЖАТЕЛЬ ЗАДНИЙ	1
2	ГАЙКА ШЕСТИГРАННАЯ М5	1
3	КРЫЛО ЗАДНЕЕ	1
4	БОЛТ М6	4
5	ОТРАЖАТЕЛЬ БОКОВОЙ	2
6	ЗАЖИМ 4.2	5
7	ГАЙКА ШЕСТИГРАННАЯ М6	6
8	БОЛТ ШЕСТИГРАННЫЙ М6×12	2
9	ФОНАРЬ ЗАДНИЙ В СБ.	1
10	КРОНШТЕЙН ЗАДНЕГО ФОНАРЯ	1
11	ОБТЕКАТЕЛЬ СЕДЛА ЗАДНИЙ	1
12	ОБОЛОЧКА ЗАМКА СЕДЛА	1
13	КРОНШТЕЙН	1
14	САМОРЕЗ ST4.2×12	2

ОБЛИЦОВКА ПОЛА В СБОРЕ

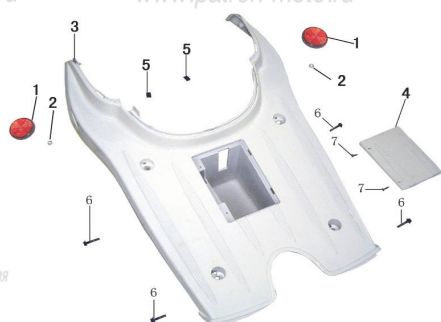

ПОЗ.	НАИМЕНОВАНИЕ	К-ВО
1	ОТРАЖАТЕЛЬ БОКОВОЙ	2
2	ГАЙКА М5	2
3	ОБЛИЦОВКА ПОЛА	1
4	КРЫШКА АККУМУЛЯТОРНОГО ОТСЕКА	1
5	ЗАЖИМ 4.2	2
6	БОЛТ ШЕСТИГРАННЫЙ М6×20	4
7	САМОРЕЗ ST4.8×16	2

ВОЗДУХОФИЛЬТР

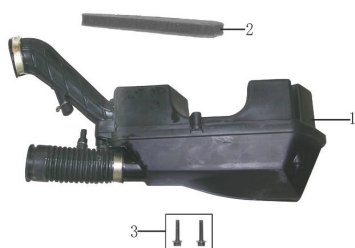

ПОЗ.	НАИМЕНОВАНИЕ	К-ВО
1	ВОЗДУХОФИЛЬТР	1
2	ЭЛЕМЕНТ ФИЛЬТРУЮЩИЙ ВОЗДУХОФИЛЬТРА	1
3	БОЛТ ШЕСТИГРАННЫЙ М6×25	2

АМОРТИЗАТОР ЗАДНИЙ В СБОРЕ



ПОЗ.	НАИМЕНОВАНИЕ	К-ВО
1	АМОРТИЗАТОР ЗАДНИЙ	1
2	БОЛТ ШЕСТИГРАННЫЙ М8×35	1

ГЛУШИТЕЛЬ В СБОРЕ

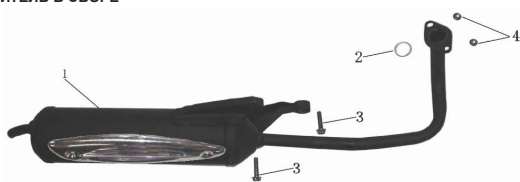

ПОЗ.	НАИМЕНОВАНИЕ	К-ВО
1	ГЛУШИТЕЛЬ В СБ.	1
2	ПРОКЛАДКА ГЛУШИТЕЛЯ	1
3	БОЛТ ШЕСТИГРАННЫЙ М8×35	2
4	ГАЙКА ШЕСТИГРАННАЯ М6	2

КОЛЕСО ЗАДНЕЕ В СБОРЕ

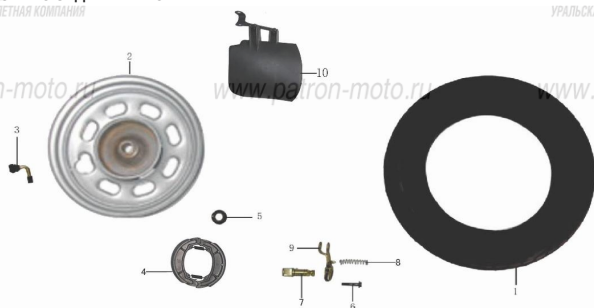

ПОЗ.	НАИМЕНОВАНИЕ	К-ВО
1	ПОКРЫШКА 3,5-10	1
2	ДИСК КОЛЕСНЫЙ ЗАДНИЙ	1
3	ЗОЛОТНИК БЕЗКАМЕРНОЙ ШИНЫ	1
4	КОЛОДКА ТОРМОЗНАЯ ЗАДНЯЯ	1
5	ГАЙКА М15	1
6	БОЛТ ШЕСТИГРАННЫЙ М6×32	1
7	КУЛАЧОК ЗАДНЕГО ТОРМОЗА	1
8	ПРУЖИНА ПОВОДКА ЗАДНЕГО ТОРМОЗА	1
9	ПОВОДОК ЗАДНЕГО ТОРМОЗА	1
10	БРЫЗГОВИК ЗАДНЕГО КОЛЕСА	1

ПОДСТАВКА ЦЕНТРАЛЬНАЯ

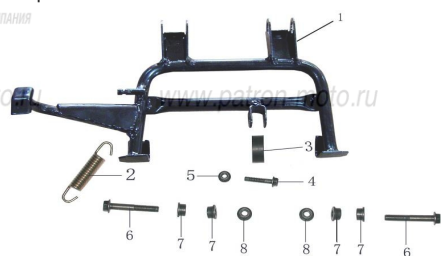

ПОЗ.	НАИМЕНОВАНИЕ	К-ВО
1	ПОДСТАВКА ЦЕНТРАЛЬНАЯ	1
2	ПРУЖИНА ЦЕНТРАЛЬНОЙ ПОДСТАВКИ	1
3	БУФЕР ЦЕНТРАЛЬНОЙ ПОДСТАВКИ	1
4	БОЛТ ШЕСТИГРАННЫЙ М6×32	1
5	ГАЙКА М6	1
6	БОЛТ ШЕСТИГРАННЫЙ М8×55	2
7	ВТУЛКА Ф8,5×15×18	4
8	ГАЙКА М8	2